

國小數學 1 下 第一次月考試卷(A)第一單元~第三單元

一年 班 號 姓名：

① 數一數，有多少？多的在□裡打√。(每題3分，共9分)

1.		
	(34) 朵	(32) 朵
	<input checked="" type="checkbox"/>	<input type="checkbox"/>

2.		
	(37) 枝	(34) 枝
	<input checked="" type="checkbox"/>	<input type="checkbox"/>

3.		
	(42) 個	(45) 個
	<input type="checkbox"/>	<input checked="" type="checkbox"/>

② 按照順序填填看看。(每格2分，共16分)

- 37 → 38 → (39) → (40) → 41
- 43 → 33 → (23) → 13 → (3)
- 26 → 28 → (30) → (32) → 34
- 15 → 20 → (25) → 30 → (35)

③ 看圖填填看看。(每題3分，共12分)

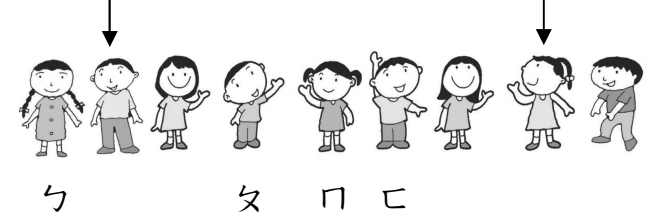

- ㄅ排在第(36)個。
- ㄇ排在第(40)個。
- 排在ㄅ後面第 2 個人是第(41)個。
- 排在ㄇ前面第 3 個人是第(38)個。

④ 把做法和答案寫下來。(每題8分，共16分) (本題做法略)

1. 齊茹從書桌走到衣櫃走了 6 步，再走到床又走了 8 步，齊茹一共走了幾步？
 $6 + 8 = 14$

(14) 步

2. 紅色緞帶和 15 個花瓣一樣長，藍色緞帶和 7 個花瓣一樣長，兩條緞帶相差幾個花瓣長？
 $15 - 7 = 8$

(8) 個

5 看圖寫出算式。

(每題3分,共6分)



(15) - (7) = (8)

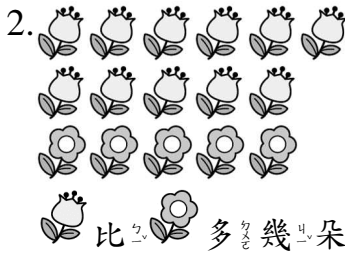





(11) - (5) = (6)

6 想一想,填填看看。

(每格1分,共15分)

1. $12 - 2 = 10$ 2. $6 + 4 = 10$
 $12 - 3 = (9)$ $6 + 5 = (11)$
 $12 - 4 = (8)$ $6 + 6 = (12)$
 $12 - 5 = (7)$ $6 + 7 = (13)$
 $12 - 6 = (6)$ $6 + 8 = (14)$
 $12 - 7 = (5)$ $6 + 9 = (15)$
3. $7 + 4 = 11$, $4 + 7 = (11)$
 $5 + 8 = 13$, $8 + 5 = (13)$
 $9 + 6 = 15$, $6 + 9 = (15)$
 $8 + 7 = 15$, $7 + 8 = (15)$
 $4 + 9 = 13$, $9 + 4 = (13)$

7 比一比,最大的在□裡打√,最小的打×。(每格1分,共4分)

			
<input checked="" type="checkbox"/>	<input type="checkbox"/>	<input type="checkbox"/>	<input checked="" type="checkbox"/>

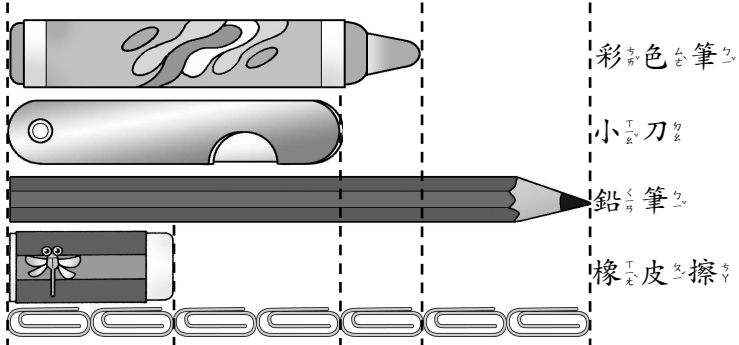

8 看圖回答問題。

(每題2分,共10分)

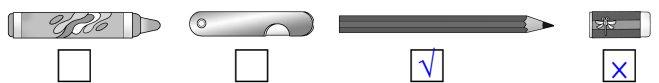

1. 彩色筆和 (5) 個迴紋針一樣長。
 2. 鉛筆和 (7) 個迴紋針一樣長。
 3. 比一比,最長的在□裡打√,最短的打×。



4.  和  接起來,會和 (6) 個迴紋針接起來一樣長。
 5. 鉛筆和小刀相差 (3) 個迴紋針長。

9 算算看看。(每題6分,共12分)(本題做法略)

1. 冰箱裡有 12 瓶牛奶,果汁有 8 瓶,牛奶比果汁多幾瓶?
 $12 - 8 = 4$

(4) 瓶

2. 操場上原來有 8 人,又來了 4 人,操場上一共有幾人?
 $8 + 4 = 12$

(12) 人